

OERTLI



Excellence in solid wood

CASTOR Optimo

Der schnellste Messerkopf
... für alle Fälle

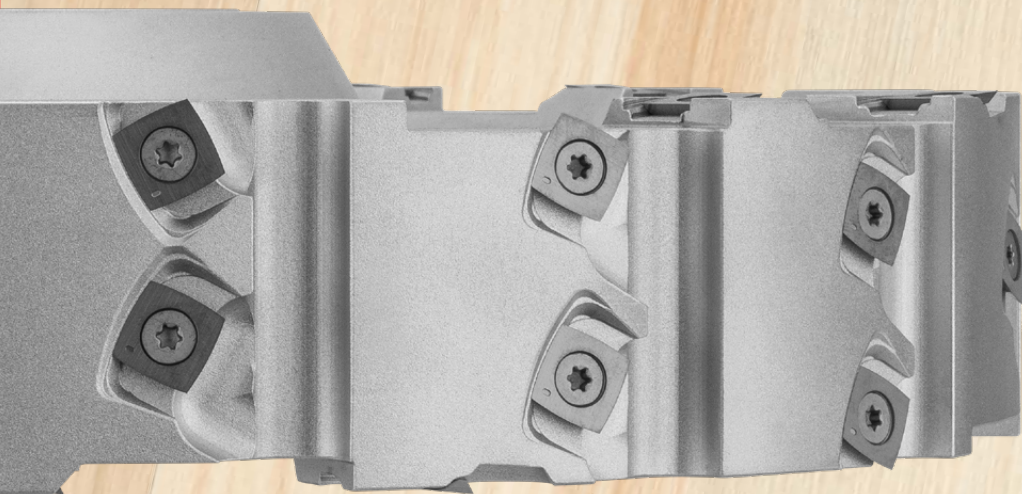

CASTOR Optimo

Der schnellste Messerkopf ... für alle Fälle

Die Vorteile des neuen CASTOR Optimo sind vielseitig.

Auf alle Fälle hilft der neue Messerkopf zur Einsparung wertvoller Arbeitszeit durch höhere Vorschubgeschwindigkeiten, optimale Zerspanung, und einer Oberflächenqualität mit minimalem Wellenbild im Überschneidungsbereich der Schneiden.

Höhere Produktivität ist Ihr Gewinn, ob bei Fügen, Fälzen oder Nuten, auf dem Vierseiter zum Abrichten oder Vorhobeln oder auf der Abbundanlage zum Kerfenfräsen oder zum Kopieren von geschweiften Werkstücken.

CASTOR Optimo: Auf alle Fälle das Hochleistungswerkzeug zum Zerspanen von Massivholz.

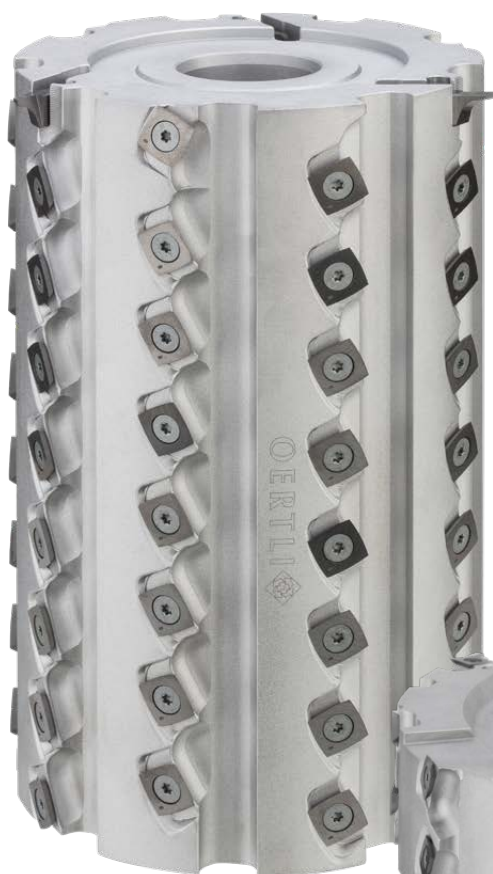

Messerkopf mit 3 Spannuten

Was bietet Ihnen CASTOR Optimo?

Kürzere Produktionszeiten

- Zerspanung von grossem Volumen
- Bearbeitung mit minimalem Schnittdruck
- Minimale Nachbearbeitung
- Tiefe Schnitt- und Vorschubkräfte durch maximale Schneidenaufteilung
- Vermeiden von Einrissen in wild gewachsenen Hölzern

Höhere Oberflächenqualität

- Saubere, feinste Oberfläche mit fühlbarer Welligkeit

Geringere Investitionskosten, einfacheres Werkzeugmanagement

- Nuten, Fälzen, Fügen, Fasen, Kerfen- und Stirnplanfräsen mit einem Werkzeugsystem
- Alle Schneiden mit vier Schnittkanten – vierfache Standzeiten
- Dieselben Schneiden, auch als Vorschneider

Angenehmes Produktionsklima

- Starke Reduzierung vom Geräuschpegel

Geringerer Energiebedarf

- 15 % geringerer Energiebedarf bei gleichbleibendem Vorschub und gleichbleibender Drehzahl, oder höhere Produktivität bei gleichbleibenden Bearbeitungsparameter



Messerkopf mit 4 Spannuten (Kerfenfräser)

Was ist neu bei CASTOR Optimo?

- Die grössere Aufteilung der Schneiden auf drei oder vier Spannuten reduziert den Schnittdruck und ermöglicht eine höhere Gesamtleistung.
- Die spezifische Anordnung der Schneiden in den Spiralnuten verhindert ein Verkleben der Späne und ermöglicht einen störungsfreien Spanablauf.
- Die grosszügige Verteilung der Schneiden reduziert die Schnittkraft pro Schneide und optimiert somit die Leistung des gesamten Systems.
- Durchgängig hoher Achswinkel für minimale Nachbearbeitungen, Vermeidung von Einrissen, verbesserte Oberflächenqualität und andere Vorteile.
- Erleichtertes Schneidenmanagement durch dieselben Schneidentypen im gesamten System.
- Sechs klassischen Bearbeitungen mit dem CASTOR Optimo System: Nuten, Fälzen, Fügen, Fasen, Kerfen- und Stirnplanfräsen.



Typ S3 Fälzen, einseitig mit VZ

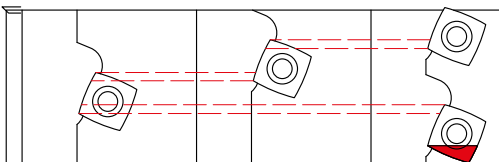

Typ S4 Fälzen, einseitig mit VZ

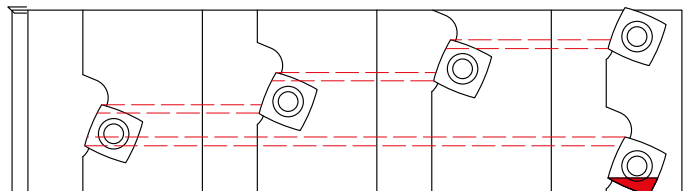

Typ S3 Fügen, ohne VZ

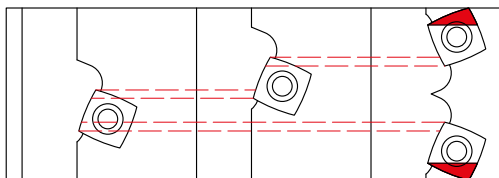

Typ S4 Fügen, ohne VZ

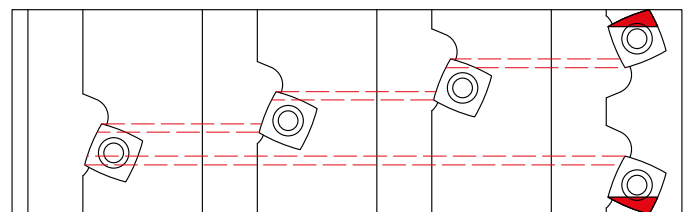

Typ S3 Nuten, beidseitig mit VZ

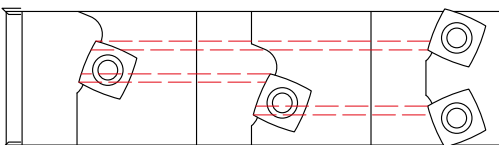

Typ S4 Nuten, beidseitig mit VZ

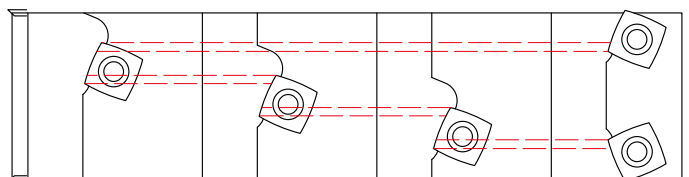

OERTLI Werkzeuge AG

CH-8181 Höri
T +41 44 863 75 11
info@oertli.ch

OERTLI gereedschappenfabriek bv

NL-4941 VP Raamsdonksveer
T +31 162 51 48 80
oertli@oertli.nl

OERTLI Werkzeuge GmbH

A-6800 Feldkirch
T +43 5522 75 78 70
info@oertli.at

**OERTLI Werkzeug- und
Maschinenhandels-GmbH**

D-73486 Adelmansfelden
T +49 7963 84 19 00
info@oertli-werkzeuge.de

OERTLI Magyarország KFT

H-8900 Zalaegerszeg
T +36 92 33 40 81
info@oertlikft.hu

OERTLI Tooling UK Ltd

LE19 4SA Leicester
T +44 116 286 34 09
info@oertli.co.uk

OERTLI France

F-21000 Dijon
T +33 3 80 55 16 62
info@oertli-outils.fr

www.oertli.com